



Beautypool

Piscine | Benessere

IL TUO KIT PISCINA E' COMPLETO DI:

PISCINA
SKIMMER



PROGETTAZIONE

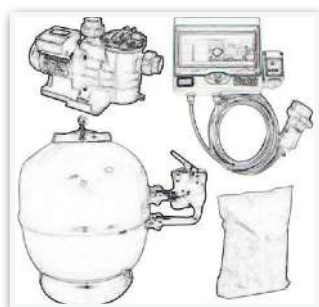

FILTRAZIONE



ACCESSORI VASCA

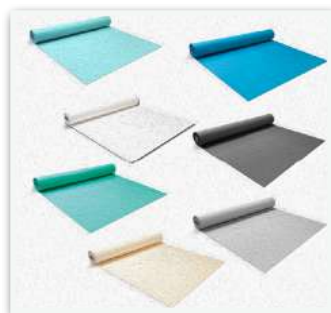

RIVESTIMENTO ARMATO



ILLUMINAZIONE A LED

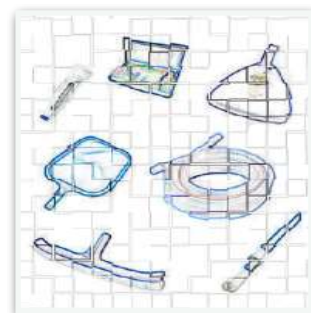

KIT PULIZIA

In una piscina a **skimmer**, l'**acqua** viene aspirata attraverso **skimmer sfioratori**, questo design permette di creare un effetto visivo molto simile a quello di un bordo sfioratore. Viene quindi inviata ad un sistema di **filtraggio** per rimuovere impurità. Una volta depurata, l'acqua viene restituita nella piscina attraverso **bocchette di immissione**.

BEAUTYPOOL

TIPOLOGIA STRUTTURA PISCINA :

CEMENTO ARMATO



I grandi vantaggi nel realizzare una piscina in cemento armato sono l'ampia libertà di progettazione e il libero design. Altro importante vantaggio, se siamo in presenza di falde acquifere alte, resta la scelta migliore in assoluto.

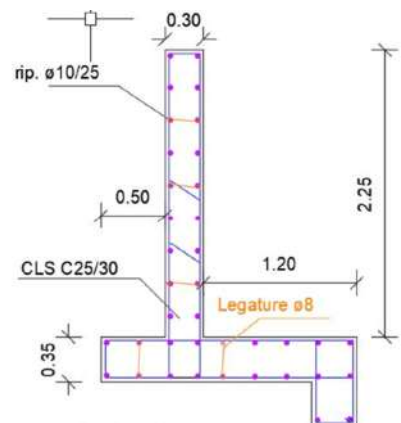

PANNELLO IN ACCIAIO



La piscina in pannelli d'acciaio zincato a caldo è la più utilizzata dai professionisti, veloce da installare garantisce un risultato perfetto e senza difetti, i pannelli sono già forati per inserire gli skimmer sfioratori, le luci e le bocchette di immissione. Spessore 2mm

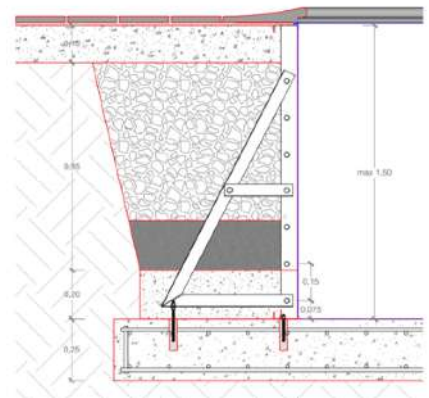

BLOCCO CASSERO



Il cassero in polistirolo è una soluzione semplice e conveniente per costruire le pareti della piscina, si tratta di casseforme realizzate in Polistirolo Espanso (EPS) ad alta densità di 25 gr/l, simile a quelle utilizzate per la costruzione di edifici.

Eccezionale isolamento termico con un doppio strato isolante sulle pareti

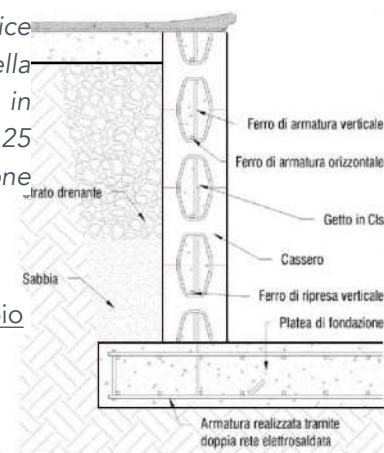

- Facile da lavorare si adatta facilmente ad ogni forma e dimensione, si possono realizzare anche le pareti curve con il cassero curvabile
- Tempi di costruzione ridotti, veloce da lavorare, riduce notevolmente i tempi di cantiere
- Costi contenuti, è il sistema più conveniente per costruire una piscina

IL TUO KIT PISCINA E' COMPLETO DI:



PROGETTAZIONE

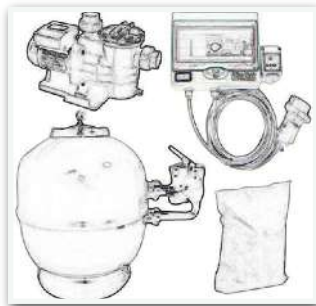

FILTRAZIONE



ACCESSORI VASCA

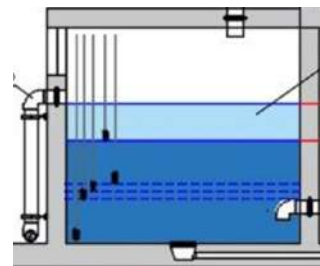

KIT VASCA
COMPENSO

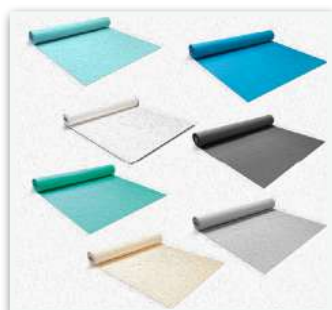

RIVESTIMENTO ARMATO



ILLUMINAZIONE A LED

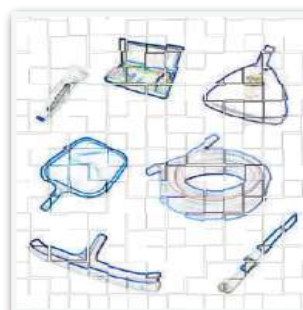

KIT PULIZIA

P
I
S
C
I
N
A

S
F
I
O
R
O



Le piscine a sfioro offrono un **aspetto visivamente più elegante ed essenziale** e un effetto "**senza bordi**" che crea un ambiente esteticamente accattivante. Inoltre, esse sono più efficaci nel rimuovere detriti dalla superficie dell'acqua in quanto l'acqua di riempimento eccessiva viene continuamente rimossa dalla piscina.

TIPOLOGIA PISCINA A SFIORO :

SFIORO A CASCATA



Forse le piscine bordo a sfioro più suggestive ed eleganti, le si può ottenere naturalmente sui terreni in pendenza o ricercare creando piscine seminterrate, giocando con pedane e terrapieni o nel caso di piscine a più livelli, sicuramente imperdibile su piscine costruite con un lato a sbalzo su viste panoramiche.



SFIORO CON GRIGLIA



Il sistema di raccolta dell'acqua del bordo sfioratore avviene tramite una griglia posta a qualche centimetro dal bordo piscina, la griglia può essere in materiale plastico nelle soluzioni più economiche, oppure in pietra, legno e altri materiali più pregiati con varie soluzioni di design.



SFIORO A FESSURA



Il sistema bordo a sfioro a taglio lama permette come nella soluzione a griglia una mini spiaggia più o meno larga che amplia lo specchio d'acqua nel perimetro della piscina, ma con maggiore eleganza. Si possono utilizzare materiali pregiati che meglio si abbinano al contesto



Fantasia esclusiva.

Sullo scavo, che deve essere stabile, viene applicato il rivestimento senza nessun problema o limitazioni di sorta. Questo significa che è possibile realizzare una piscina nelle forme più diverse assecondando le fantasie e i gusti dei clienti esigenti, desiderosi di avere nel proprio giardino una piscina originale ed esclusiva.

Partendo dal colore bianco è possibile ottenere, utilizzando le sabbie adeguate, cromatismi naturali variegati. Spiagge con bagno asciuga, sedute per il relax dei bagnanti e pareti verticali per offrire aree riservate al nuoto, sono ulteriori elementi di personalizzazione che valorizzano questo tipo di piscina.



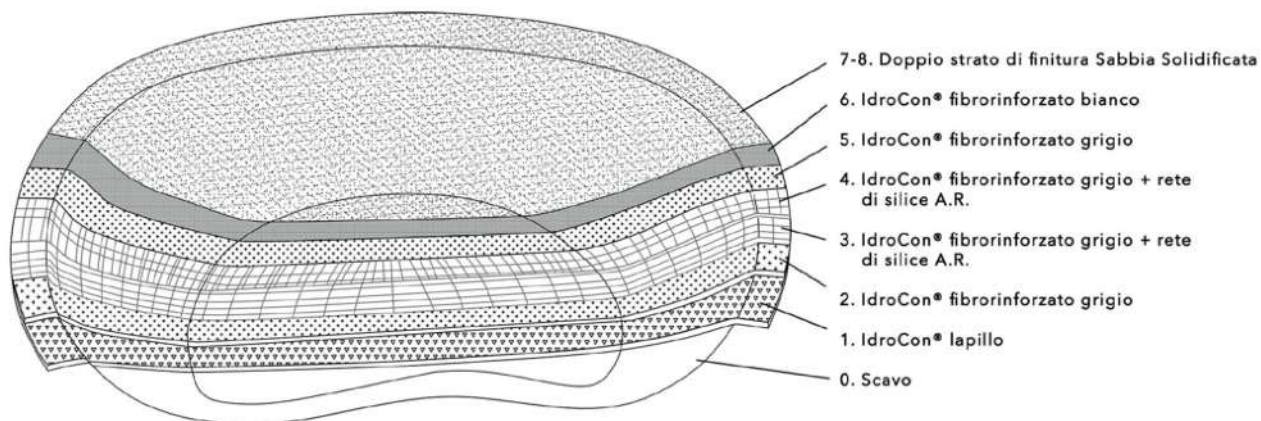

Il segreto? È nel prodotto!

IdroCon® Sabbia Solidificata è un rivestimento completamente minerale composto da sabbie silicee selezionate legate con prodotti a base di calcite, rinforzate con fibre di silice alcalino resistenti. IdroCon® è impermeabile grazie alla presenza di particolari additivi che in presenza d'acqua producono una rete fittissima di micro cristalli silicei i quali rendono il prodotto impermeabile in modo naturale. Per queste caratteristiche IdroCon® Sabbia Solidificata risulta assolutamente naturale ed a minimo impatto ambientale. La colorazione viene data dal colore delle sabbie selezionate e pertanto rimane inalterata nel tempo, la sua conformazione garantisce inoltre la massima aderenza del piede. IdroCon® Sabbia Solidificata è un rivestimento molto versatile in quanto posandolo per stratificazione è possibile ottenere diversi spessori corrispondenti a differenti livelli di resistenza e strutturabilità, può essere utilizzato sia come semplice rivestimento di pochi millimetri di piscine con struttura in calcestruzzo o in EPS, sia per rivestire direttamente uno scavo modellato senza getti di calcestruzzo, strutture metalliche e teli impermeabilizzanti per realizzare la piscina naturale dalla struttura alla finitura in soli 20 mm di spessore.





L'UNICO E IL SOLO
SISTEMA MINERALE NATURALE

LA PROGETTAZIONE PARTE TUTTA DA QUI, DA UN IDEA... UN SOGNO...



*cucina
barbecue*



*zona
conversazione*



pioggia 9,00x4,00



albero esistente

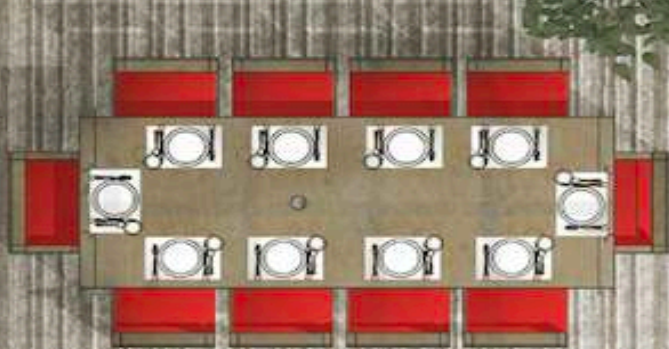

zona pranzo

Tu la sogni,
noi la realizziamo



zona relax

INIZIA A SCOPRIRE IL TUO KIT PISCINA....





D.M.
37/08
DICHIARAZIONE
CONFORMITA'
IMPIANTI

**BEAUTYPOOL POSSIEDE L'ABILITAZIONE PER
LA CERTIFICAZIONE DI
CONFORMITÀ E LA REALIZZAZIONE DEGLI
IMPIANTI DELLA PISCINA**

- **Conoscenza e Assistenza normative**

- **Progettazione piscina**
- **Adeguamenti impianti pubblici e privati**
- **Ristrutturazioni**

PROGETTAZIONE

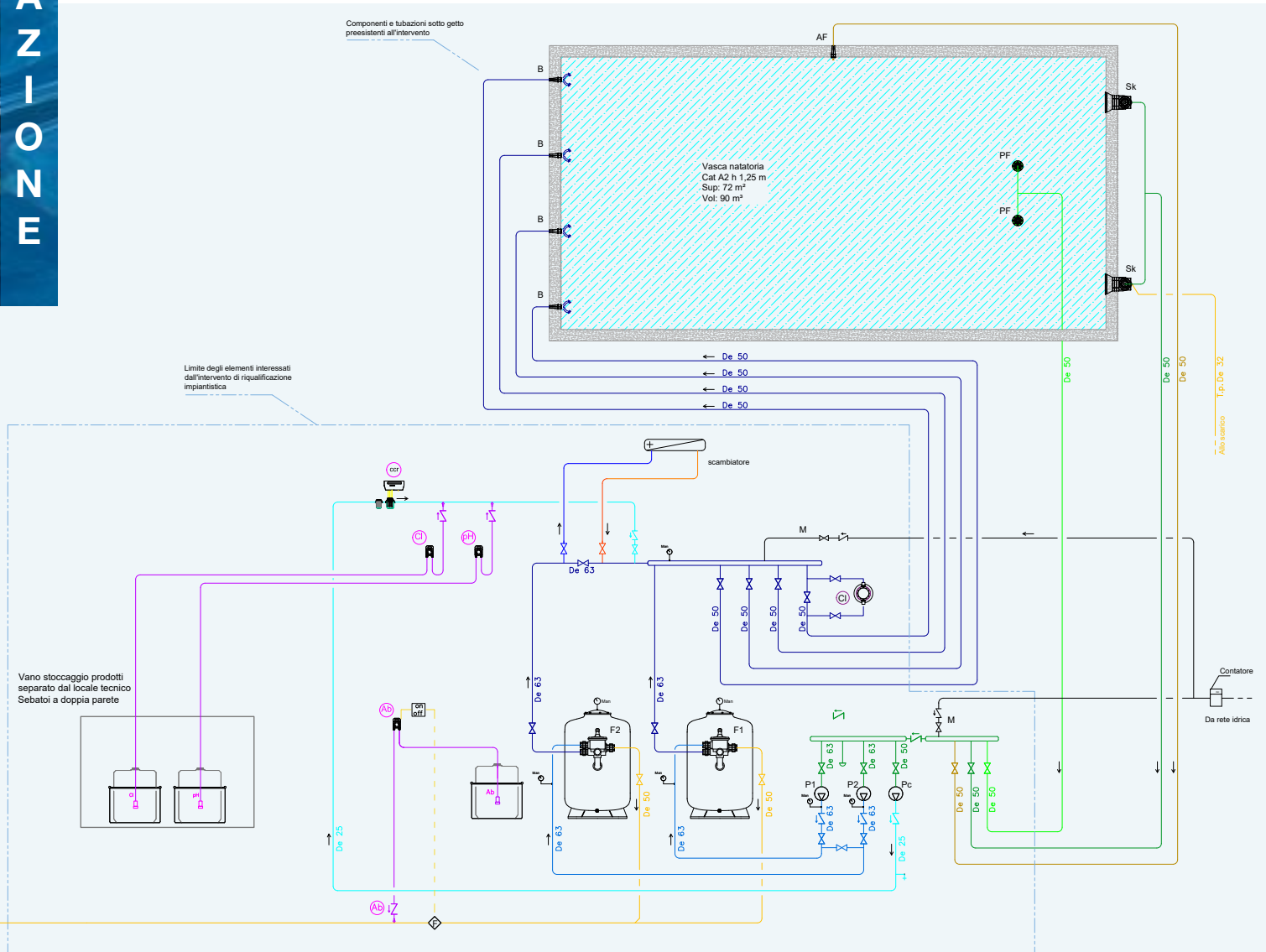



IL DIMENSIONAMENTO DELL'IMPIANTO DI FILTRAZIONE NON È DA SOTTOVALUTARE, PARTE NASCOSTA DELLA PISCINA MA NON MENO IMPORTANTE.

CALCOLO:



Portata Volumetrica

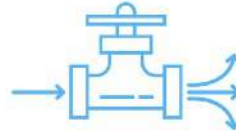

Coefficiente di flusso



Rapporto tra diametro, portata, velocità

DIMENSIONAMENTO IMPIANTI PUBBLICI E PRIVATI

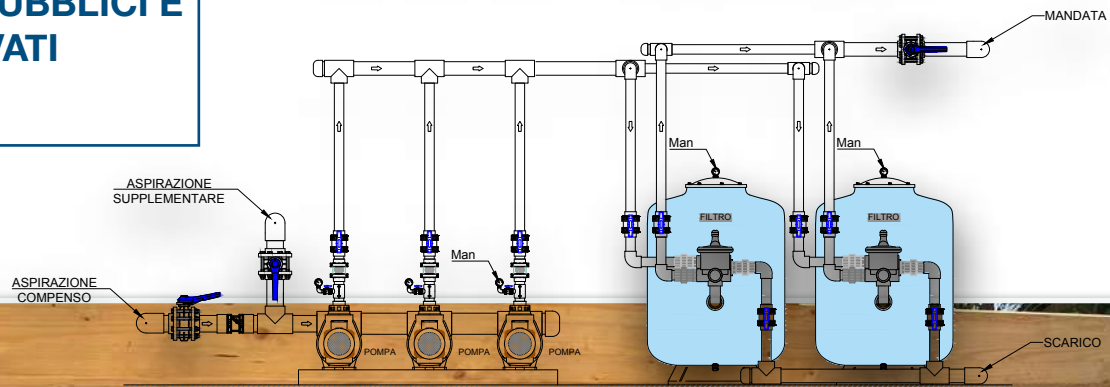
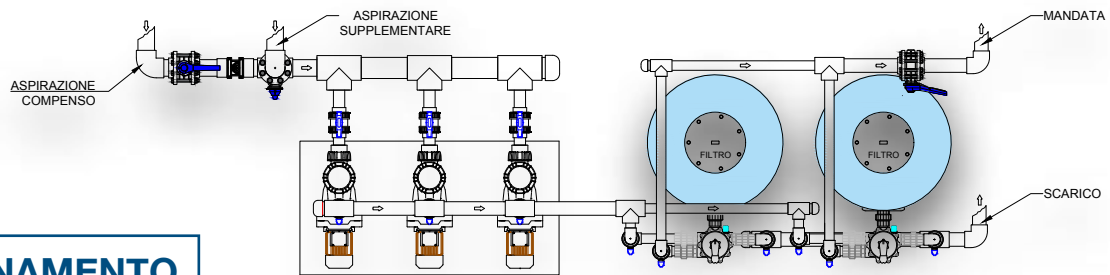



La scelta dell'abito è un elemento importante per creare un **look perfetto per la tua Casa**. La scelta del colore, dello stile, della vestibilità e degli accessori, sono tutti **elementi fondamentali** che devono essere considerati per garantire un'**apparizione impeccabile in ogni occasione**.



L'ABITO FA'
LA TUA PISCINA



R
I
V
E
S
T
I
M
E
N
T
O

il kit prevede:

Telo armato in PVC, completamente riciclabile. Proprietà chimiche e meccaniche vengono assicurate con additivi, il PVC non rilascia diossine nell'atmosfera e può essere riciclato mediante de-gassificazione, il PVC è normalmente riutilizzato per ulteriori pavimentazioni. Resistente ed impermeabile, costruito con PVC con uno spessore di 1,50 mm e rinforzato internamente da una maglia a rete in poliestere.

Materiale antimicrobici, Durevole nel tempo e facile da mantenere, stabile contro i raggi UV, resistente anche alle basse temperature.

Privo di metalli pesanti e fisicamente testato secondo EN 71/3.

Resistente ai prodotti per la pulizia della vasca ed ai detersivi per la depurazione dell'acqua se effettuata attenendosi prettamente alle indicazioni e con una temperatura dell'acqua fino a 28°C.



GARANZIA
IMPERMEABILITÀ
10 ANNI

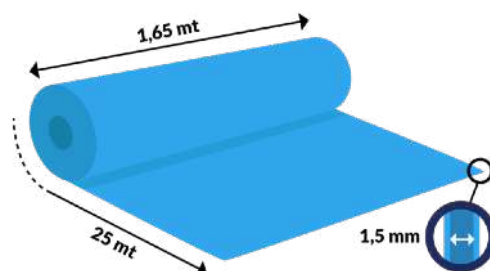

Più vantaggi



Più economico

Meno prodotti chimici, minori Consumi. Facile da pulire e da mantenere



Risparmio d'acqua

Totalmente impermeabile. Permette di evitare sprechi d'acqua e lo svuotamento della piscina



Facile da installare

Installazione rapida e pilota. Può essere applicato su qualsiasi tipo di superficie o materiale

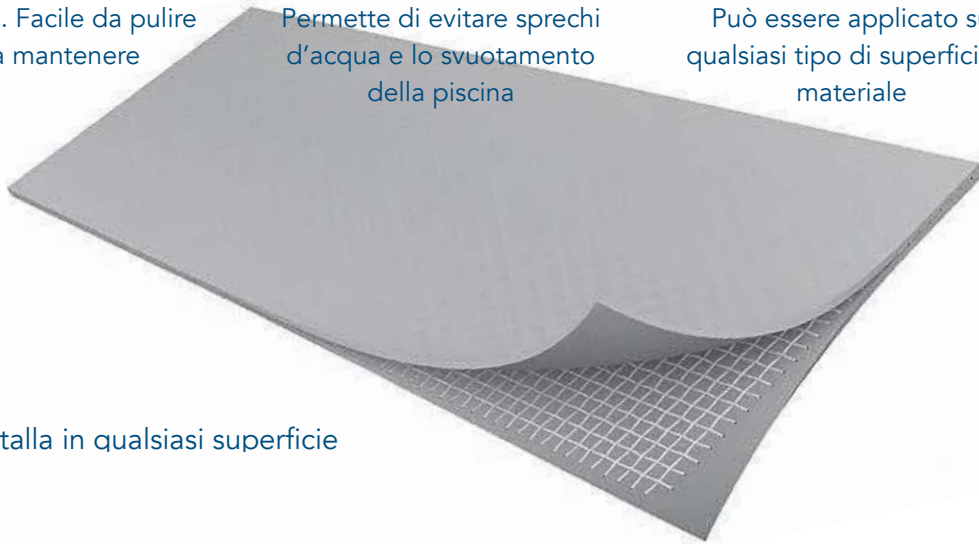

v

Si installa in qualsiasi superficie

v

Ideale per il rinnovo di piscine che presentano problematicità o che sono posizionate in punti di difficile accesso

v

Non ha importanza quale sia la forma e la grandezza della piscina

v

Installazione pulita, silenziosa e due volte più veloce rispetto a qualunque altro rivestimento

v

Manutenzione pressoché nulla

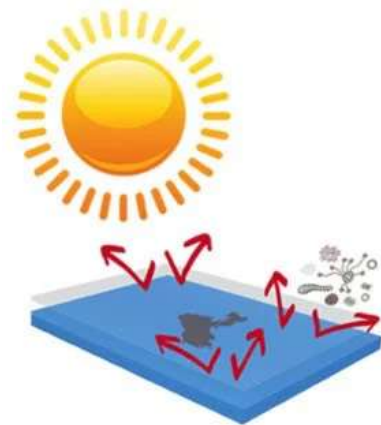

La membrana armata è un rivestimento impermeabilizzante e decorativo. È composto da 2 lamine flessibili in policloruro di vinile (PVC-P), che garantiscono l'impermeabilità totale e duratura della piscina.

Queste 2 lamine sono saldate a una rete di poliestere, che garantisce all'insieme una grande resistenza e durezza, mantenendo l'elasticità e la flessibilità.



Il **sistema di filtrazione e circolazione dell'acqua rappresenta il cuore dell'impianto di una piscina**. Consiste in una serie di componenti che, insieme ai trattamenti chimici, lavorano per rimuovere le impurità dall'acqua della piscina e fanno sì che l'acqua si mantenga cristallina e igienica. Deve avere un rapporto adeguato in relazione alla dimensione della piscina (capacità complessiva in metri cubi) e alla quantità di utenti.

Il **cuore-motore** è costituito da un vero motore elettrico e da una pompa, che hanno il compito del filtraggio, consentendo così il ricircolo dell'acqua della piscina evitando zone morte.

Il **sistema di ricircolo** si divide in due momenti:

- circuito di aspirazione
- circuito di mandata

L'acqua viene aspirata dalla pompa attraverso gli skimmer e inviata al filtro, che, dopo averla ripulita (filtrata e trattata con prodotti chimici), la reimmette, dalle bocchette di immissione (o di mandata), nella piscina.

Nel caso di piscina a sfioro, le pompe aspirano dalla vasca di compenso, poi inviano l'acqua filtrata (se necessario, riscaldata e disinfettata), alla piscina attraverso le bocchette di fondo.

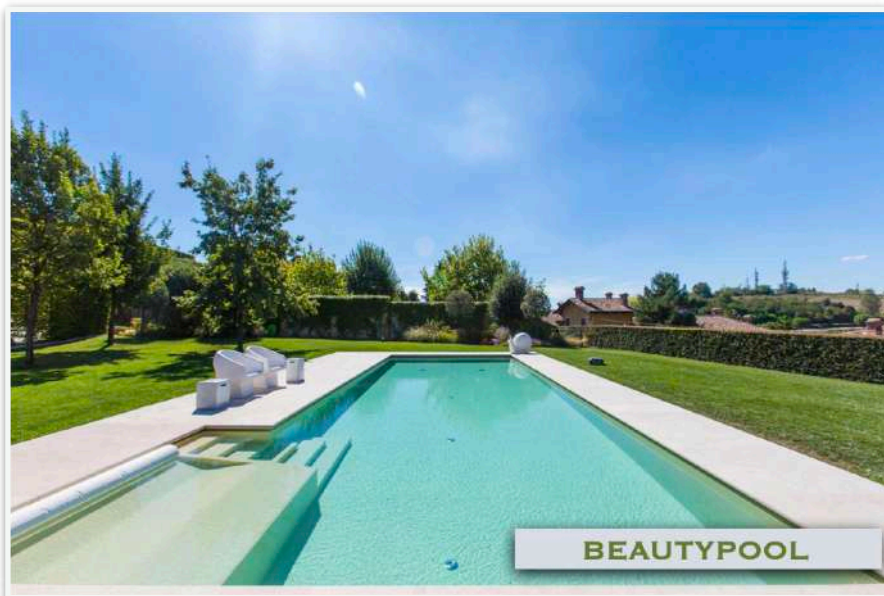
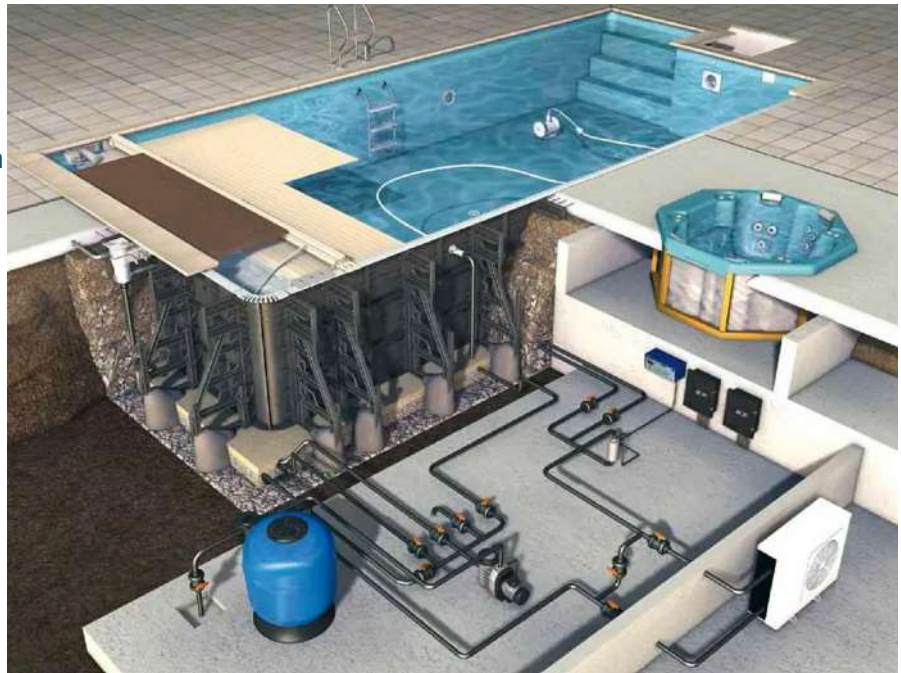

Usiamo solo Tubo semi rigido doppia protezione e prevenzione al cloro e forti corrosivi



BARRIERFLEX CDS

APPLICAZIONI

Impianti di alimentazione piscine e centri benessere, il tubo brevettato Barrierflex Cds garantisce una protezione assoluta dall'azione ossidante e abrasiva delle acque clorate.

STRUTTURA

Barrierflex Cds coniuga una spirale rigida rivestita da una barriera anticracking coestrusa nel tubo, che garantisce un'ottima tenuta e resistenza alle sollecitazioni del sottosuolo, con una speciale pellicola interna in PVC che protegge ermeticamente il tubo dall'aggressione delle acque clorate.

CARATTERISTICHE

1. Resistenza al cloro 5 volte superiore rispetto ai tubi standard
2. Massima resistenza meccanica e termica rispetto ai tubi standard
3. Caratteristiche tecniche costanti nel tempo rispetto ai tubi standard
4. Conforme alla norma UNI EN ISO 3994
5. Temperatura d'impiego da -5° a + 60°C.
6. Diametri calibrati per una corretta giunzione con manicotti ad incoraggio

Sabbia quarzifera granulare Naturale



• Campo di utilizzo

Sabbia quarzifera lavata da usare come massa filtrante in filtri con distribuzione a piastre e a candelette

• Descrizione

Il quarzo macinato composto da SiO_2 del 95% granuli di forma poliedrica con granulometria controllata di colore bianco in sacchi da 25 kg.

• Caratteristiche tecniche

1. Forma poliedrica
2. Colore bianco
3. Massa 1400 kg/mc

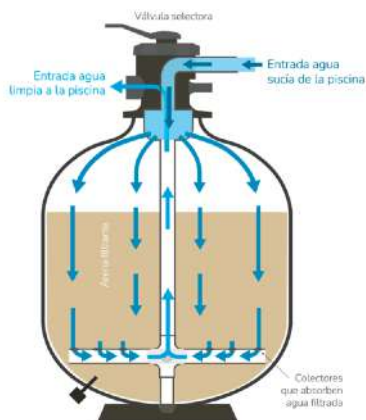

FILTRO PER PISCINE PRIVATE

Corpo completamente in polipropilene a forma sferica distribuzione a candelette interni anti svitamento con bocchettoni per facilitare le operazioni di manutenzione. Sfiato automatico con filtro superiore, basamento per il sostegno del filtro a doppio anello per garantire stabilità coperchio con sede per manometro e sfiato manuale, la tenuta è garantita da ganasce con viti a farfalla e sede del dado non necessita di utensili. Valvola a sei vie laterale.

Caratteristiche:

Filtro stampato a iniezione o con corpo in fibra di vetro con rivestimento poliestere.

- **distribuzione a candelotto drenanti**
- **Scarico filtro da 3/4**
- **Pressione massima di utilizzo 2,5 bar**
- **Massima temperatura di esercizio 50°**
- **Kit collegamento filtro valvola**
- **Valvola a 6 vie (inclusa)**
- **Manometro**
- **Conforme alla norma UNI EN 16713-1 2016**



UNI 16713	6 mc/h	10 mc/h	14 mc/h	22 mc/h	35 mc/h
MOP - max pressione esercizio	1,5 bar	1,5 bar	1,5 bar	1,5 bar	2,5 bar
Resistenza alla pressione statica	2,145 bar	2,145 bar	2,145 bar	2,145 bar	3,575 bar
Pressione di prova ciclica	0-3 bar	0-3 bar	0-3 bar	0-3 bar	0-3 bar
Durata prova ciclica	10000 cicli	10000 cicli	10000 cicli	10000 cicli	10000 cicli
Pressione di scoppio	4 bar	4 bar	4 bar	4 bar	4 bar

FILTRO PER PISCINE PUBBLICHE



- Filtro bobinato in fibra di vetro rivestito interamente in poliestere e fibra di vetro, completamente anti-corrosione resistente a tutti i prodotti chimici.
- Lo strato di graniglia (da 3 a 5 mm) sul fondo permette una migliore distribuzione dell'acqua ai candelotti diffusori, quindi un altro strato di sabbia con granulometria da 0,4 a 0,7 mm assicura la perfetta ritenzione delle impurità.
- Sono dotati di diffusore a candelotti, boccaporto laterale d'ispezione e svuotamento con chiusura a dado, manometro valvola selettiva del diametro di 2".
Conforme alla Norma UI 10637:2016

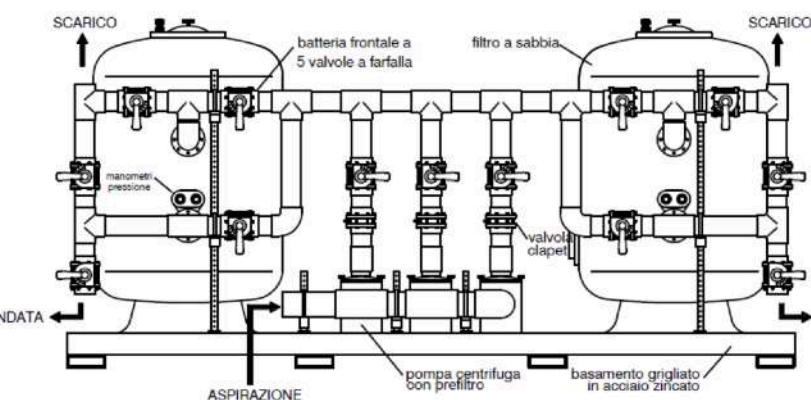

Tipo A2 Piscine ad uso collettivo: sono quelle inserite in strutture già adibite, in via principale, ad alta attività ricettiva (per esempio alberghi, camping, complessi ricettivi, agriturismi e simili) accessibili ai soli ospiti, clienti, soci e utenti della struttura stessa.



Elettropompa

Elettropompe centrifughe autoadescenti ad alte prestazioni con prefiltro ad alta capacità. Motore completamente isolato. Estremamente silenziose e affidabili, progettate per la circolazione e il filtraggio di acque di piscine domestiche e residenziali.

Caratteristiche:

Corpo pompa e ghiera prefiltro rinforzato con fibre di vetro. Coperchio in policarbonato trasparente per garantire una visibilità costante nel tempo.

Filtro in nylon. Girante in tecnopolimero rinforzata con fibre di vetro, sviluppata per garantire una totale copertura e isolamento dell'albero motore dal liquido pompato.

Grado di protezione del motore e della morsetteria: IP 55. Campo di funzionamento: fino a 42 m³/h con prevalenza fino a 22 m.

Campo di temperatura del liquido: fino a 60° C. Massima temperatura ambiente: +50°C. Massima pressione d'esercizio: 2,5 bar.

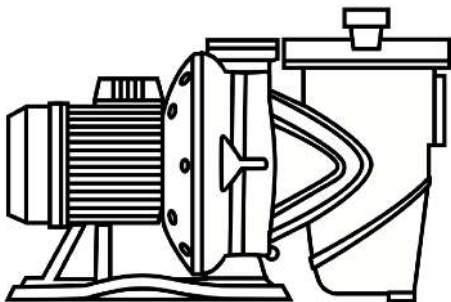

Efficienza

alte prestazioni
con bassi consumi
di energia



Bassa Rumorosità

Marcia silenziosa
60 DBA



Affidabilità

Materiali altamente resistenti
alla corrosione per una lunga
durata anche a condizioni
estreme (temperatura
ambiente + 60°)





Progettare una piscina è progettare non una goccia di lago o di mare, ma costruire una architettura con il cielo per tetto e fiori e piante per pareti...



Skimmer Sfiatore



NEW

Skimmer sfiatore per piscine con rivestimento in membrana/liner o cemento con inserti in ottone, attacco filettato 2". Disponibile guarnizione sandwich per piscine pannelli d'acciaio.

Presa di fondo Antivortex



NEW

Scarico di fondo conforme alle norme, adatto per installazioni in piscine pubbliche e private fornito di griglia ANTIVORTEX. Con inserti in ottone filettati, in ABS con trattamento anti-UV, connessione di uscita laterale di 2" femmina.

Bocchette di Mandata



NEW

Bocchette con sfera orientabile anti intrappolamento, idonea a tutti i tipi di struttura, anche pareti sottili, con dado di fissaggio rapido. Per piscine con rivestimento in membrana/liner, vtr e cemento, dotata di inserti filettati in ottone per una facile e rapida manutenzione nel tempo. Attacco di incoraggio 50mm o filettato maschio da 2".

A
C
C
E
S
S
O
R
I

V
A
S
C
A





Aspirazione laterale

Aspirazione, per parete o fondo, idonea per ogni struttura, pannelli d'acciaio, vasche in vetroresina e rivestimenti, membrana/liner e cemento, con inserti in ottone, attacco per incorcio 63mm o filettato maschio da 2.5"



Regolatore di Livello

Regolatore di livello in ABS Bianco per piscine a skimmer. Reintegra automaticamente l'acqua persa a causa dei lavaggi filtri, evaporazione, ecc



Regolatore di Livello

Regolatore di livello in ABS Bianco per piscine a skimmer. Reintegra automaticamente l'acqua persa a causa dei lavaggi filtri, evaporazione, ecc



grigio
grey



grigio antracite
grey anthracite



celeste
light blue



azzurro
blue



sabbia
sand

Sistemi di Illuminazione Beautypool sono la soluzione perfetta per trasformare la tua vasca interrata in un'incantevole oasi notturna.
La nostra selezione di luci è progettata per offrire atmosfere suggestive durante le ore serali, garantendo sicurezza e stile alla tua piscina.

Faro led per bocchetta

- Faro LED per bocchetta con struttura in policarbonato
- Diametro esterno cornice 216 mm
- Attacco filettato per bocchetta D.1 ½" e D.2" mediante adattatore compreso nella fornitura
- Lampada LED bianca, bianco-blu o color RGB (16 programmi)
- Istruzioni di funzionamento e montaggio



DURATA
DURATION



FACILITA' DI INSTALLAZIONE
EASY INSTALLATION



RISPARMIO ENERGETICO
ENERGY SAVING



I
L
L
U
M
I
N
A
Z
I
O
N
E





Caratteristiche Tecniche

- Tensione di alimentazione: 12 VAC
- Grado di protezione: IP68
- Cavo: H07RN8-F – lunghezza standard 3 mt
- CRI (ra): 85%
- Fattore di potenza: 90%

Caratteristiche Tecniche

- Gestione e controllo di: filtrazione – fari a led – idromassaggio – carico elettronico H2O
- Rilevamento temperatura dell'acqua della piscina tramite Sonda NTC
- 3 modalità di controllo: MANUALE – TEMPORIZZATA – TEMPERATURA
- Funzione antigelo: al di sotto dei 3°C parte l'avvio automatico della pompa di filtrazione per 3 minuti ogni ora (giorno e notte)
- Versione monofase 230 V – potenza massima
- Accende e spegne anche pompe a velocità variabile

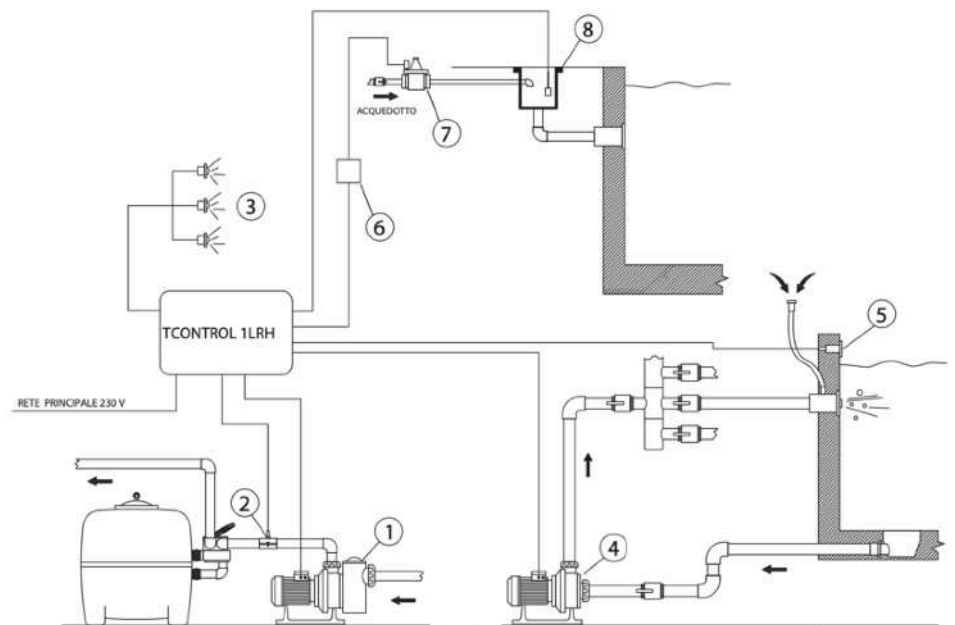

1. Illuminazione
2. Rete principale 220/230 VAC
3. Pompa di filtrazione max 2,20 kw - mono
4. Pompa idromassaggio max 2,20 KW mono
5. Trasformatore 24 VAC + elettrovalvola
6. Sonda di temperatura mod. NTC
7. Pulsante piezoelettrico
8. Regolatore di livello elettronico

L'**obiettivo principale** del trattamento dell'acqua delle piscine è quello di **mantenere l'acqua in uno stato sicuro e piacevole per chi ci nuota.**

Un **programma completo di trattamento dell'acqua** garantisce il rispetto dei seguenti fattori chiave:

- Mantenere l'acqua **libera da batteri patogeni e alghe**
- Assicurarsi che l'acqua sia **ben bilanciata**, ovvero né corrosiva, né incrostante
- **Impedire la formazione** di sapori od odori sgradevoli

K
I
T

P
U
L
I
Z
I
A



Kit Pulizia

- Spazzola aspirante
- Spazzola rigida
- Retino
- Asta telescopica
- Tubo galleggiante
- Pooltester



STRUTTURA : 20 anni

Garantiamo le nostre strutture dal fenomeno della corrosione passante

FILTRAZIONE : 5 anni

Viene garantita l'integrità del corpo filtro

ELETTROPOMPA : 2 anni

Viene garantita l'integrità del corpo pompa , escluso le parti elettriche

TUBAZIONI : 5 anni

Barrierflex si riferisce alla sola sostituzione del tubo danneggiato

CIRCOLAZIONE : 10 anni

Vengono garantiti tutti gli accessori installati in piscina contro rotture ad esclusioni di assestamenti del terreno

RIVESTIMENTO: 10 anni

Viene garantita la sola impermeabilizzazione della vasca

A COLLAUDO

Rilascio schede accessori
installatiRilascio test in pressione per
controllo tenuta tubazioneRilascio Manuale di
Manutenzione



PERSONALIZZA IL TUO KIT
CON I NOSTRI OPTIONAL

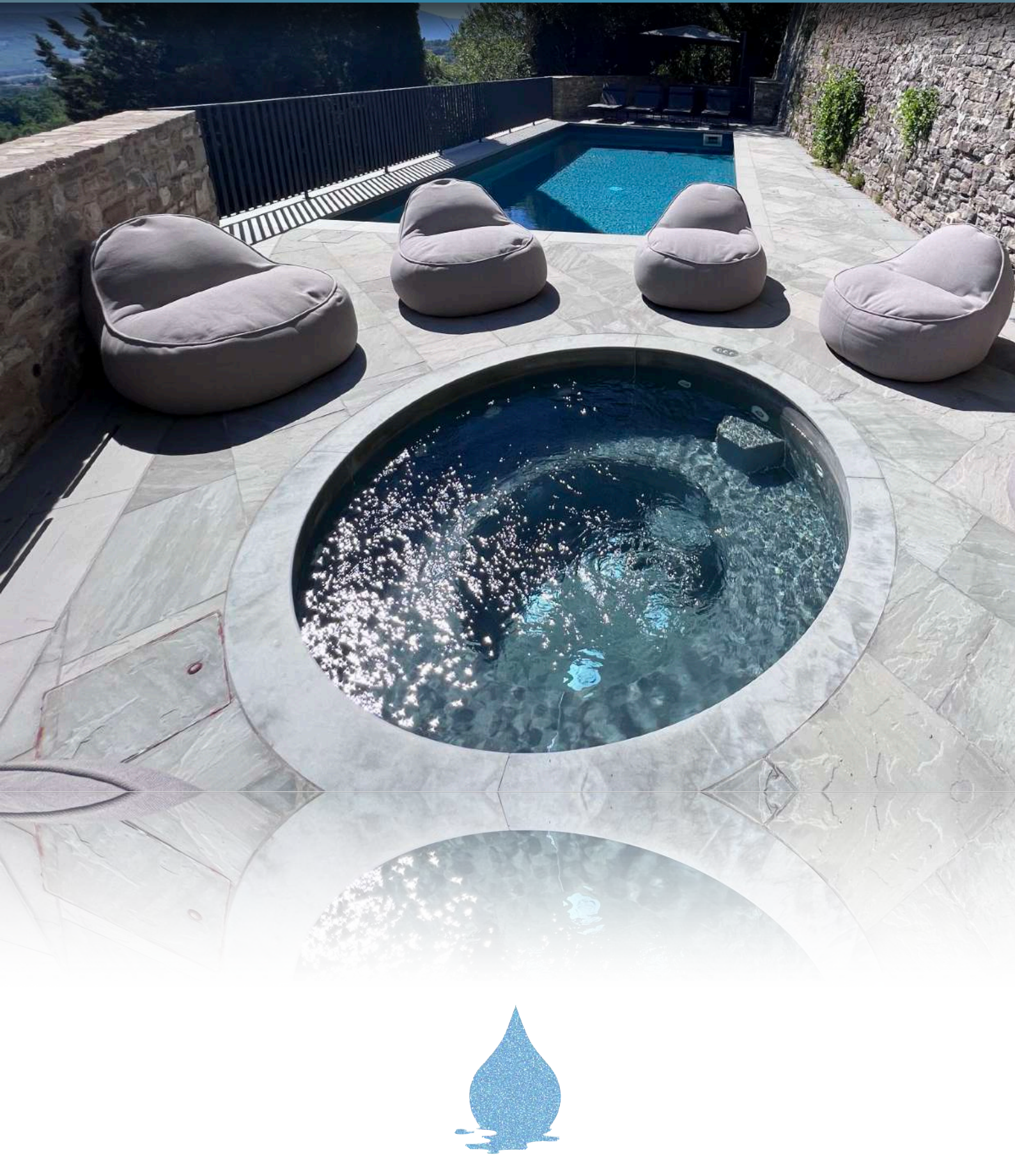

OPTIONAL

Il rivestimento in PVC è disponibile in tonalità, sfumature ed effetti cromatici pressoché infiniti: basta solo scegliere quello che si adatta maggiormente al contesto che ospita la piscina e ...il gioco è fatto!

RENOLIT ALKORPLAN TOUCH



Collezione d'alta gamma.
Design ispirati alla natura

Finitura sorprendente e spessore 2mm



Antislip

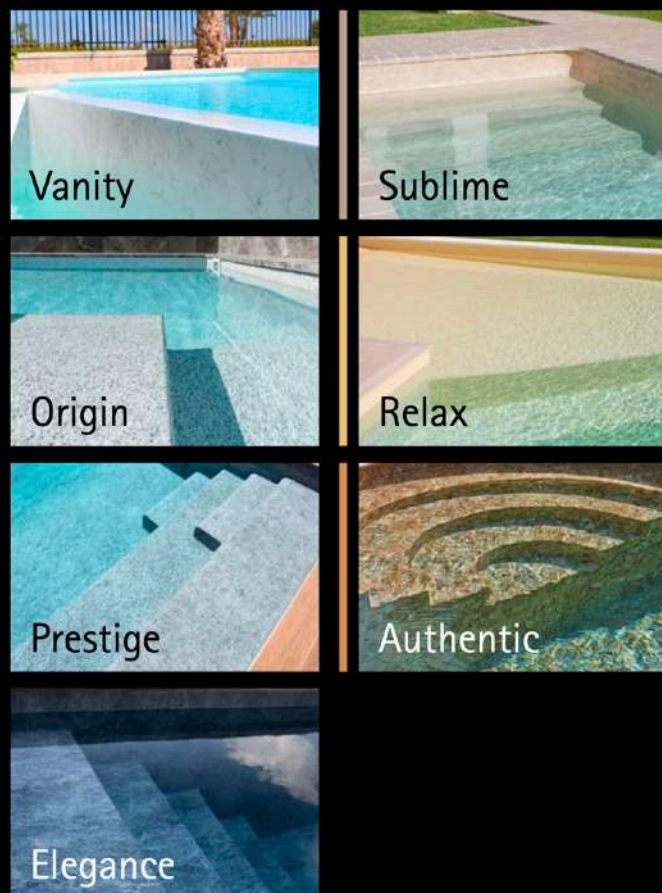

La soluzione perfetta per rivestire
la vostra piscina.

Membrana in PVC armato con spessore
di 2 mm, stampata e con rilievo.
Garanzia di impermeabilizzazione.
Installazione facile e veloce. Nessuna
perdita o spreco d'acqua.
Manutenzione minima design di
tendenza. Qualità.

Protect
what matters



RENOLIT ALKORPLAN
VOGUE



Collezione d'alta gamma.
Design di tendenza, all'avanguardia
Trasforma la tua piscina in una realizzazione di design

O
P
T
I
O
N
A
L

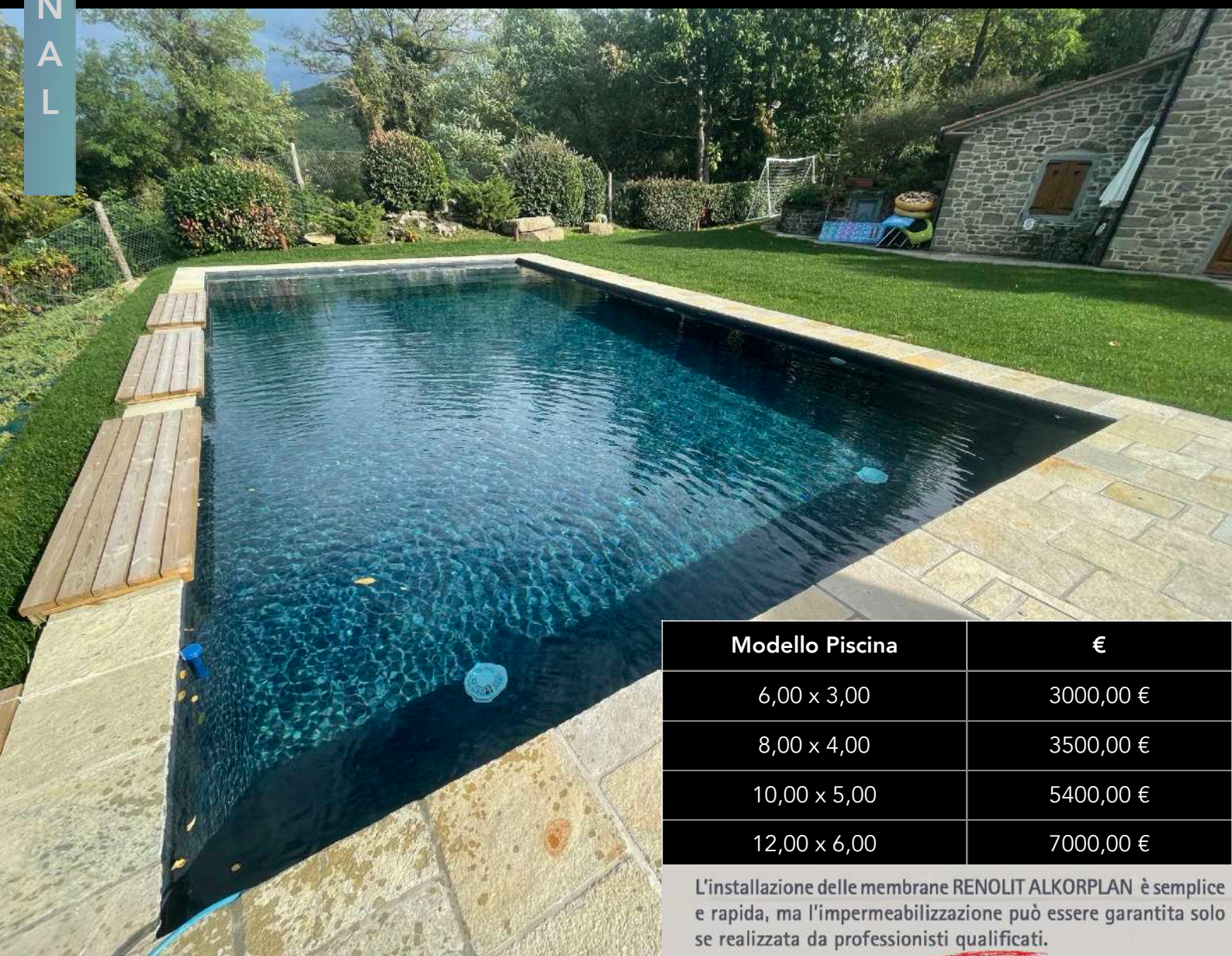

Modello Piscina	€
6,00 x 3,00	3000,00 €
8,00 x 4,00	3500,00 €
10,00 x 5,00	5400,00 €
12,00 x 6,00	7000,00 €

L'installazione delle membrane RENOLIT ALKORPLAN è semplice e rapida, ma l'impermeabilizzazione può essere garantita solo se realizzata da professionisti qualificati.

SCALA ROMANA
Prefabbricata

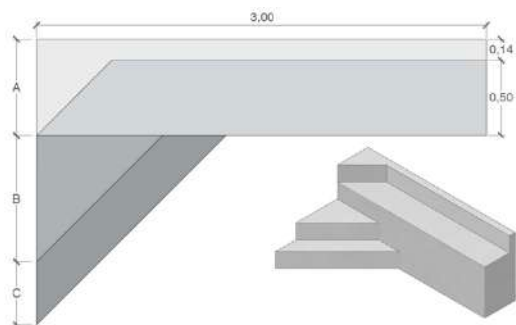

Descrizione	Misure	€
Scala ad angolo con seduta	250x170x170	1100,00 €
Scala circolare	Raggio 160	850,00 €
Scala con idromassaggio	3,00 mt	2500,00 €
Scala lineare	2,00 mt	1499,00 €
differenza touch scala muratura	3,00	500,00 €
differenza touch scala muratura	lineare lato corto	900,00 €

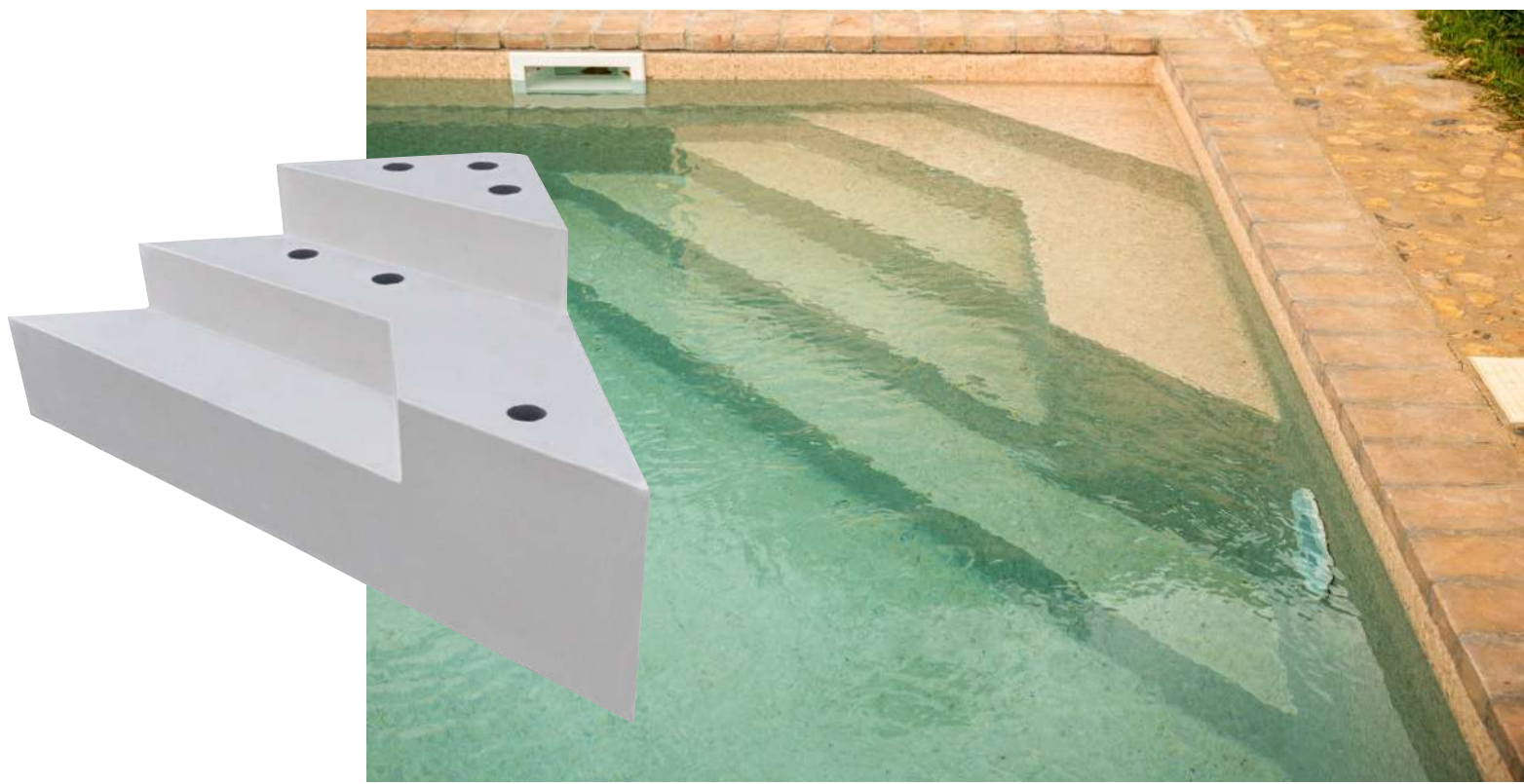

Rivestimento scala romana
in muratura



Mantieni l'acqua della tua piscina sana, senza sforzo.

È un metodo per sanificare l'acqua della piscina che deriva dall'ecosistema marino. La produzione di cloro si ottiene attraverso un processo chimico naturale: il sale viene trasformato in cloro gassoso andando a purificare e disinfettare l'acqua.

S
I
S
T
E
M
I

D
I

D
O
S
A
G
G
I
O

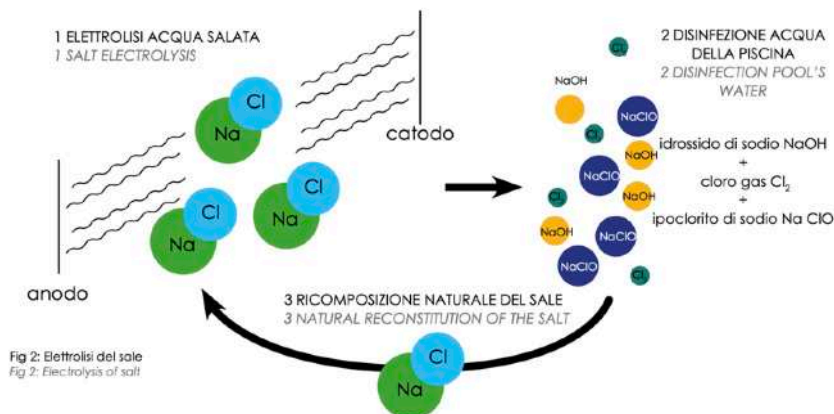

Vantaggi principali di piscina con acqua salata:

- i processi chimici della sterilizzazione al sale non generano residui inquinanti e non necessitano di grandi quantità di prodotti chimici
- scegliendo questo tipo di sterilizzazione non è necessario cambiare la pompa filtro che già si possiede
- l'installazione è semplice e per il suo funzionamento è sufficiente aggiungere 2 gr di sale per ogni litro d'acqua (talmente bassa che il sapore dell'acqua non muta e pelle e mucose non ne risentono)
- agisce non solo sui microrganismi presenti nell'acqua, ma anche su sostanze esterne come grasso corporeo e creme solari.
- non dovrai più preoccuparti del dosaggio dei chimici e si ridurranno gli sprechi, con immediato risparmio di denaro per la gestione della piscina



Descrizione	Piscine fino a	€
Elettrolisi Rp 15	Da 50 a 90 mc	1200,00 €
Elettrolisi Rp 25	Da 90 a 140 mc	1650,00 €
Elettrolisi Rp 36	Da 140 a 200 mc	2200,00 €
Elettrolisi Rp 50	Da 200 a 270 mc	4000,00 €

Pannelli di controllo Automatici

Igienizzare l'acqua è fondamentale per l'utilizzo della piscina. Strumenti di controllo e pompe dosatrici garantiscono, in modo costante e sicuro, qualità ed equilibrio dell'acqua con il massimo risultato e il minor consumo.



Pannello di controllo dosaggio cloro-pH



ESEMPIO DI INSTALLAZIONE/ INSTALLATION EXAMPLE

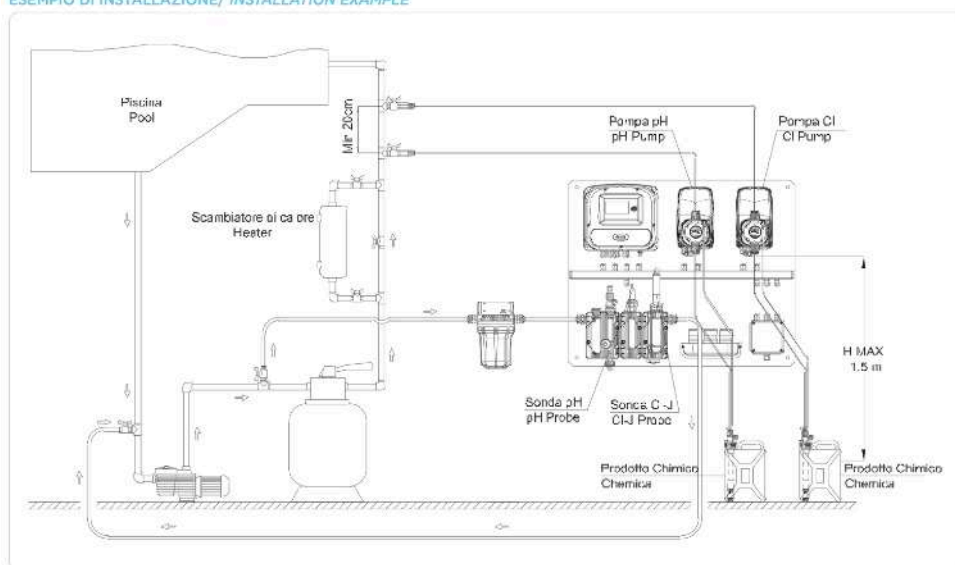

Descrizione	Modello	€
Pompa dosatrice pH	Ph - cloro	550,00 €
Pannello controllo automatico	Cloro libero-pH	3500,00 €
Pannello controllo automatico	Cloro Redox-pH	1950,00 €

Che sia inverno o estate, ci sono numerose possibilità per "coprire la piscina

COPERTURE ESTIVE

Le coperture isotermitiche, sono la soluzione ideale per il periodo estivo, in quanto capaci di trattenere il calore accumulato dall'acqua nelle ore del giorno e di mantenerlo durante la notte, evitando l'evaporazione e il raffreddamento dell'acqua. Questo sistema permette di estendere il periodo di utilizzo della piscina fino a due o tre settimane dalla fine della stagione. In questo modo il risparmio energetico – ed economico – è garantito.

Descrizione	Misure	Prezzo
Copertura isotermitica	7,00 x 3,00	1100,00 €
Copertura isotermitica	8,00 x 4,00	1200,00 €
Copertura isotermitica	10,00 x 5,00	1550,00 €
Copertura isotermitica	12,00 x 6,00	1850,00 €

COPERTURE INVERNALI

Provvedono alla protezione della piscina nei mesi freddi, grazie all'utilizzo di un materiale tecnico ultraleggero, insensibile al gelo, resistente ai raggi U.V., in grado di impedire la fotosintesi di alghe e di resistere alle clorazioni d'urto. La grande resistenza agli strappi garantisce la perfetta funzionalità del sistema di copertura.

Descrizione	Misure	Prezzo
Copertura invernale	7,00 x 3,00	1100,00 €
Copertura invernale	8,00 x 4,00	1200,00 €
Copertura invernale	10,00 x 5,00	1500,00 €
Copertura invernale	12,00 x 6,00	1800,00 €



COPERTURE DI SICUREZZA

La copertura di sicurezza permette di godere della propria piscina senza preoccupazioni. E' una copertura pressoché ermetica che isola completamente la vasca dall'ambiente esterno ed è disponibile sia con movimento automatico che manuale.

Poolook garantisce:

- Assoluta sicurezza: sostiene il peso di più adulti contemporaneamente
- Copertura 4 stagioni
- Risparmio energetico
- Risparmio di prodotti chimici
- Pulizia

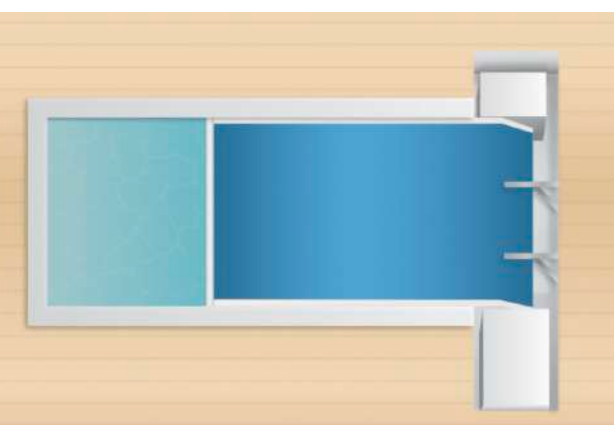

Cos'è la normativa UNI 11718

La normativa UNI 11718 del 21 giugno 2018 fornisce una classificazione delle coperture per piscine progettate per coprire lo specchio d'acqua della vasca, galleggianti o sospese al di sopra della superficie fino al livello del bordo vasca. La normativa definisce i requisiti prestazionali ed i relativi metodi di prova.

La normativa prevede una classificazione in base ai tre principali requisiti richiesti alle coperture per piscine:

1. **Risparmio energetico:** capacità di limitare l'evaporazione e di mantenere la temperatura dell'acqua
2. **Protezione della superficie:** capacità di proteggere l'acqua dagli agenti esterni
3. **Sicurezza:** capacità di ridurre il rischio di annegamento e di intrappolamento

Classificazione PoolLock secondo la normativa UNI 11718

I test richiesti dalla normativa UNI 11718, effettuati sulle coperture di sicurezza Poolook, hanno certificato i seguenti risultati:



Massimo risparmio energetico

Resistenza termica della copertura
Poolook = 0,175 km²/W
Il 35% in più del valore richiesto



Massima protezione superficie

Massima impermeabilità agli agenti atmosferici e alla luce; protezione del 100% della piscina



Massima sicurezza

Resistenza a pesi statici, mobili e cadenti molto superiori a quelli richiesti dalla classe S3. Nessun intrappolamento possibile

Descrizione	Misure	Prezzo
Copertura 4 stagioni	7,00 x 3,00	12500,00 €
Copertura 4 stagioni	8,00 x 4,00	15000,00 €
Copertura 4 stagioni	10,00 x 5,00	17000,00 €
Copertura 4 stagioni	12,00 x 5,00	19500,00 €

N.B. prezzo variabile da ricalcolare al momento della conferma

Dona alla tua Piscina un'Atmosfera di luce in grado di creare emozioni uniche e suggestive

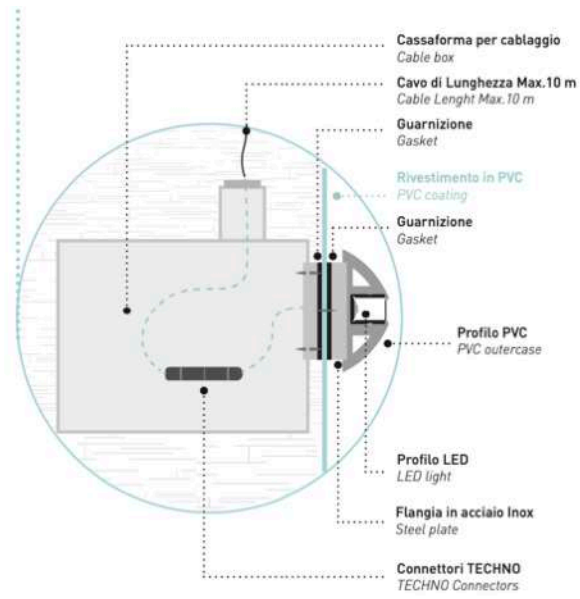
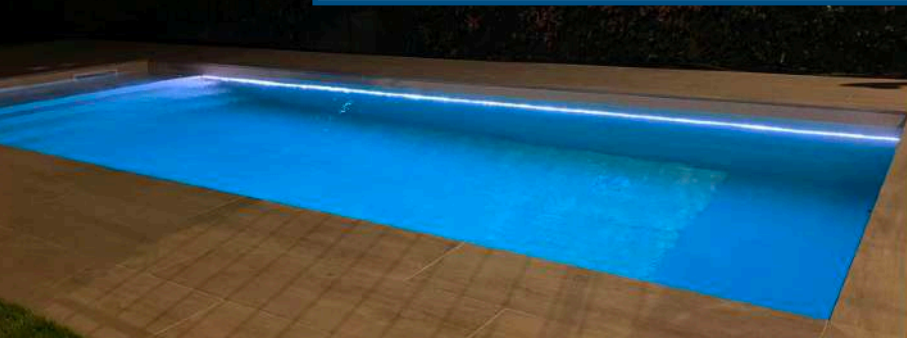

Descrizione	modello	Prezzo
faro inox led bianco	4330 lumen	1050,00 €
faro inox led RGB	2795 lumen	800,00 €
sistema snake	5 mt	1500,00 €
centralina controllo	touch	600,00 €

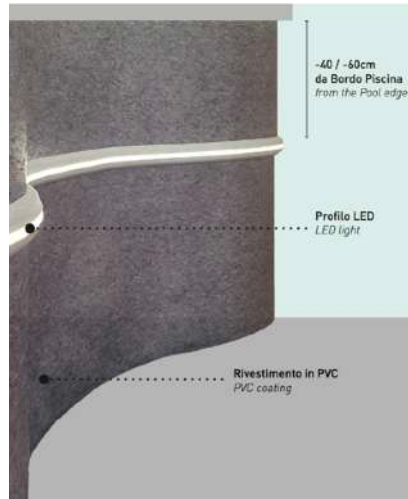

Progettazione Illuminazione





*Un unico prodotto per ogni settore:
circolazione, filtrazione, trattamento e riscaldamento*

**YOUR PERSONAL SIDEKICK FOR
SWIMMING POOL MANAGEMENT**

NEW



L'assistente personale per il controllo della piscina e dei suoi accessori.

Gestire la tua piscina, ovunque tu sia, non è mai stato così semplice.

- Programmazione
- Filtrazione
- Controllo luci
- Reintegro acqua
- Sensore di flusso a protezione dei dispositivi associati
- Sensore di temperatura
- Funzione di wintering
- Lavaggio del filtro
- Riscaldamento
- Idromassaggio

Descrizione	modello	Prezzo
Centralina	Merlino	1990,00 €

CENTRALINA



Collegamento elettrico semplificato



Kit montaggio a parete fino a 20 mt (opzionale)
-HWX29400053

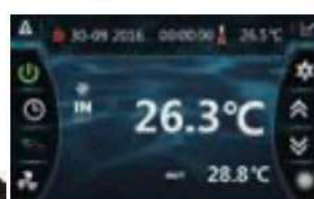

Interfaccia utente, intuitivo ed esaustivo

Descrizione

La nuova tecnologia si pompe di calore verticale Full Inverter.

- La tecnologia In-Tech, Full Inverter unisce un compressore Inverter CPS Mitsubishi e un ventilatore Inverter DC
- Permette di modulare la potenza in funzione delle necessità climatiche e dei bisogno energetici della piscina. Fino al 30% di risparmio di energia in modalità regolazione
- Sistema di sbrinamento auto-adattivo a ciclo inverso, per un'ottimizzazione dei cicli di sbrinamento
- Funziona al rallentatore per una modalità notte molto silenziosa
- Copertura invernale in dotazione
- Funzione priorità riscaldamento
- Cuscinetti antivibranti inclusi
- Informazioni in tempo reale tramite un ampio display di controllo (strumento di diagnostica per professionisti)
- 6 modelli disponibili fino a: -12°C / COP > 5 * /140 m³

* Aria 27°C e acqua 26 °C

Refrigerante R32

Più performante:

- Meno 60% di emissioni di gas effetto serra
- Meno 10% di volume di refrigerante necessario
- Facile da usare e da riciclare
- Nessun impatto sullo strato d'ozono

Descrizione	kw	Prezzo
pompa calore	11,9	5050,00 €
pompa calore	16,6	6850,00 €
pompa calore	20,5	7800,00 €
pompa calore	23,91	9500,00 €
pompa calore	30	12200,00 €



*Pulitori automatici: Leggeri e agili come un pesce nell'acqua.
Pulire la piscina in modo semplice con risultati eccezionali!*

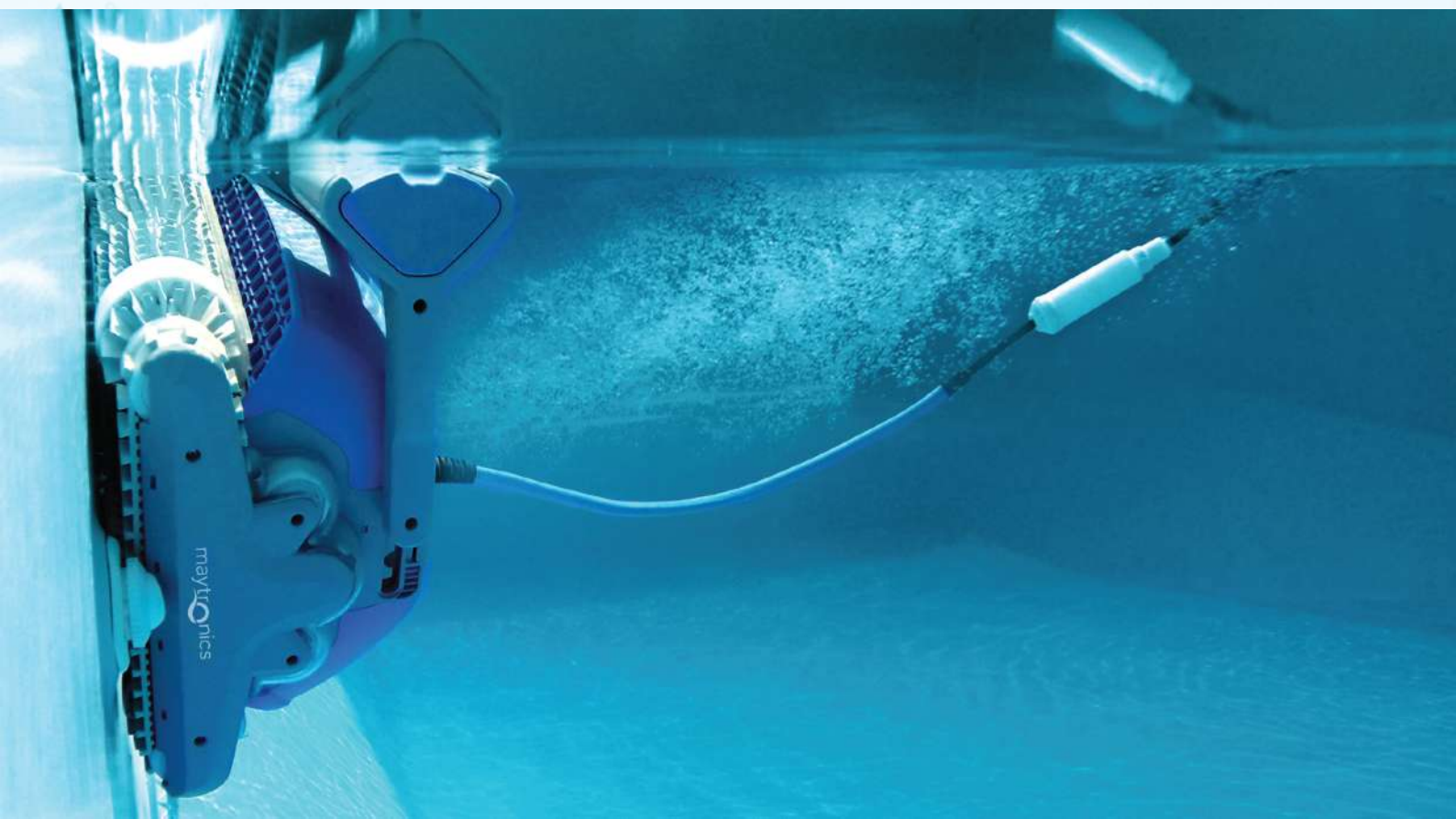



Descrizione	Modello	Piscina	Prezzo
pulitore	P10	8x4	600,00 €
pulitore	p20	10x5	1000,00 €
pulitore	m500	14x7	1550,00 €

		PROWELER P10	PROWELER P20
PISCINA	Dimensioni	30 m ² - lunghezza fino a 8 m	70 m ² -lunghezza fino a 12 m
	Forma	Qualsiasi forma e finitura	Qualsiasi forma e finitura
CARATTERISTICHE	Lunghezza del cavo galleggiante	12 m	16 m
	Tipo di filtro	Filtrazione a singolo strato	Filtrazione a strato doppio
	Accesso al filtro	Dalla parte superiore del robot	Dalla parte superiore del robot Indicatore filtro pieno
	Tipo di spazzole	Spazzole in PVC	Spazzole in PVC
	Carrello	No	No
Pulizia	Tipo di pulizia	Fondo	Fondo, pareti e linea d'acqua
	Durata dei cicli	1h30	1h30, 2h00 o 2h30
	Controllo da remoto	Non disponibile	Applicazione smartphone
	Tecnologia di navigazione	Smart navigation Giroscopio Rilevamento ingresso intervallo	Smart navigation Giroscopio Rilevamento ingresso intervallo
Garanzia		2 anni	Garanzia 2 anni + 1 anni aggiuntivi (garanzia aggiuntiva limitata solo ai componenti elettrici)

I D R O M A S S A G G I O



Un sistema idromassaggio per piscina interrata è costituito da un'apposita pompa che aspira l'acqua attraverso dei fori posti sul bordo della vasca, la filtra e la rimette in circolo sfruttando le bocchette di erogazione.

Queste vengono posizionate in specifici punti della parete, in modo che i getti riescano a massaggiare la schiena dei bagnanti, offrendo un'esperienza di relax completa. I fori delle bocchette possono essere di dimensioni varie: quelli più piccoli garantiranno getti d'acqua più forti, nonché un massaggio più energetico. Ovviamente, oltre all'acqua, verrà espulsa anche aria, responsabile principale delle bolle dell'idromassaggio in piscina.



Descrizione	Getti	Prezzo
n 2 postazioni	4 bocchette	3200,00 €
n 4 postazioni	8 bocchette	5500,00 €

Innovativo sistema portatile idromassaggio comprende un soffiante ed un diffusore da posizionare direttamente in acqua. L'installazione e lo spostamento di questo dispositivo sono infatti piuttosto semplici: è composto da una base zavorrabile da porre sul fondo della piscina, e da tubi flessibili da collegare al trasformatore elettrico. Una volta avviato il motore dalla base, uscirà l'aria che crea l'effetto idromassaggio.

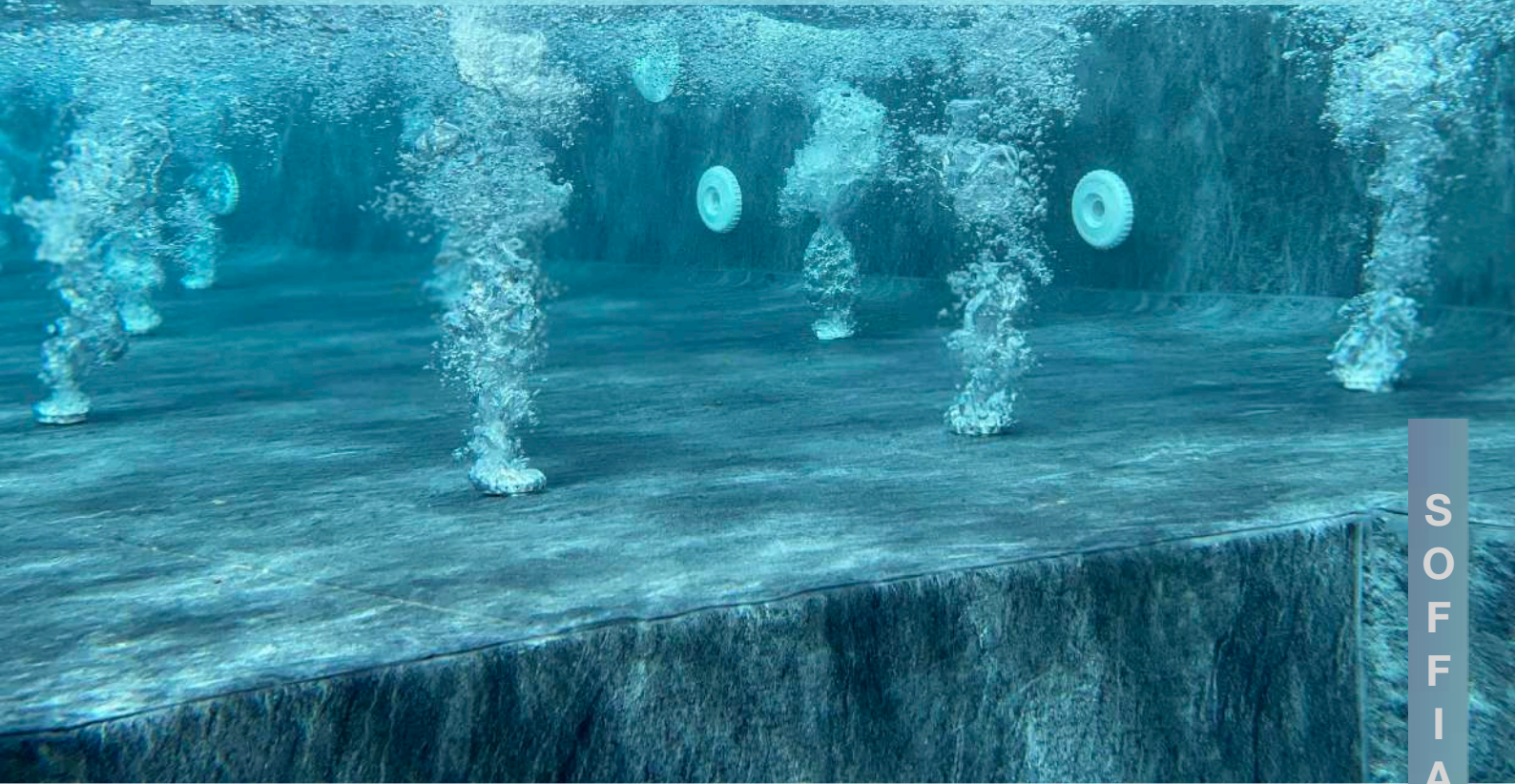

S
O
F
F
I
A
N
T
E



Descrizione	Getti	Prezzo
Spiaggetta	10 bocchette	3200,00 €
Spiaggetta	20 bocchette	5000,00 €

Cascate cervicali

Donano eleganza alla vasca e un rilassamento completo di spalle e schiena, attraverso un vero e proprio idromassaggio da spa.

Possono essere installati in qualsiasi punto del bordo.

G
E
T
T
I

D'
A
C
Q
U
A

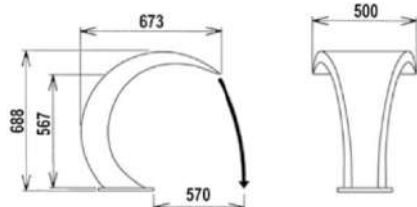

Descrizione	Prezzo
Cascata Mini inox lucida 304	2800
cascata cervicale mezzaluna inox 316	4500
cascata a parete con led RGB	1500

... relax ...





NUOTO CONTRO CORRENTE

Avere una piscina nel tuo giardino ti permette non solo di rilassarti, ma anche di farti una bella nuotata. A tal proposito, se il tuo interesse è quello di mantenerti in forma direttamente nel tuo giardino, il nuoto controcorrente potrebbe aiutarti a migliorare i tuoi allenamenti. Il sistema di nuoto contro corrente è composto semplicemente da una pompa che aspira l'acqua e la reimmette in piscina, sotto una certa pressione, attraverso una bocchetta con ugello. Tale processo permette di generare una corrente che scorre in verso contrario rispetto a quello del nuotatore, creando il particolare fenomeno del "nuotare da fermi".

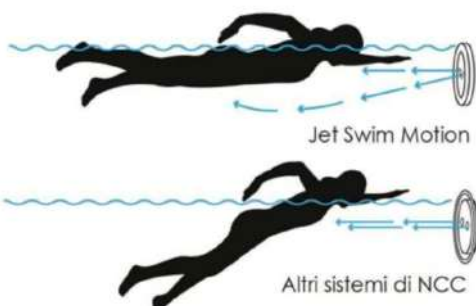

Descrizione	Prezzo
kit NCC completo	2500,00 €
kin NCC inox doppio get	5500,00 €

DOCCIA SOLARE: accessori che fanno la differenza



La **doccia solare**, è un elemento di arredo, disponibile in vari colori, forme e capacità di serbatoio, in più, permette di **risparmiare acqua e luce** e di avere **acqua calda anche in ambienti esterni**, perché si installa facilmente.

Il riscaldamento dell'acqua avviene grazie a **pannelli solari installati sulla doccia**, senza bisogno di utilizzare energia elettrica.

Una soluzione, questa, innovativa e sostenibile per il riscaldamento dell'acqua, che aiuta a **ridurre l'impatto sull'ambiente**, e offre, allo stesso momento, il confort di una doccia calda.

A seconda del modello, il serbatoio può contenere da 10 a 40 litri di acqua, che sarà riscaldata dai raggi del sole e miscelata (con apposito dispositivo) all'acqua fredda.

Codice	Descrizione	Prezzo
0550.5587	doccia solare ks 30 litri colore bianco con lavapiedi	868,00 €
1040268	doccia Spring con sciacqua piedi	1018,00 €
1040458	doccia big jolly	818,00 €
p01102	doccia solare 20 l con sciacqua piedi	250,00 €



PERCHÈ TRATTARE L'ACQUA DELLA VOSTRA PISCINA CON I PRODOTTI CHIMICI?

Un'acqua sana e di qualità è un piacere, ma bisogna trattarla con i giusti **prodotti chimici** per lottare contro gli organismi che vi si sviluppano continuamente, quali: batteri, funghi, virus, alghe e numerose particelle in sospensione che rendono la vostra vasca torbida.

KIT STAGIONALE	PISCINA	PREZZO
	<p style="text-align: center;">Kit primo avviamento: primo trattamento chimico e di stabilizzazione dell'acqua</p>	<p style="text-align: center;">100,00 €</p>
	<p>BASE</p>	
	<p style="text-align: center;">Kit per piscine da 70 a 120 mc 01 dicloro 56% 10 kg 01 tricloro 90-200 10g k / Sale per elettrolisi 01 riduttore pH- 10 kg 01 antialga 5 L</p>	<p style="text-align: center;">250,00 €</p>
	<p>BASE</p>	
	<p style="text-align: center;">Kit per piscine da 70 a 120 mc 01 dicloro 56% 10 kg 02 tricloro 90-200 10g k / Sale per elettrolisi 02 riduttore pH- 10 kg 01 antialga 5 L</p>	<p style="text-align: center;">385,00 €</p>

KIT STAGIONALE

Completo

PREZZO



Kit per piscine da 70 a 150 mc
 01 dicloro 56% 10 kg
 01 triclolo 90-200 10g k / SALE per elettrolisi
 01 riduttore pH- 10 kg
 01 antialga 5 L
 01 folcculante
 01 pulitore bordo
 01 dosatore

300,00 €

Completo



Kit per piscine da 70 a 150 mc
 01 dicloro 56% 10 kg
 02 triclolo 90-200 10g k / SALE per elettrolisi
 02 riduttore pH- 10 kg
 01 antialga 5 L
 01 folcculante
 02 pulitore bordo
 01 dosatore

450,00 €

KIT TRATTAMENTO METALLI



01 NEUTRO CAL/MET 5 L
 01 IPOCLORITO DI SODIO 25 L

140,00 €

KIT TRATTAMENTO ACQUE DURE



01 NEUTRO CAL 5 L
 01 IRIDUTTORE pH- 25 l

140,00 €



ASSISTENZA STAGIONALE

Apertura e chiusura Piscina

pulizia settimanale



amministrazione@beautypoolpiscine.it
tecnico@beautypoolpiscine.it



Via Giuseppe Beccari, 30
06012 Città di Castello (Pg)



376.1516399 - 333.7154816 - 347.8444144